

Kunnen we helpen?

Uw AirCheq Touch komt met 3 jaar garantie vanaf de aankoopdatum.

Als u problemen heeft met het installeren of instellen van uw AirCheq Touch, bel dan onze technische support, wij helpen u graag.

Ver 1.1

AirCheq Touch gebruiksaanwijzing



Welkom

De AirCheq Touch maakt het meten eenvoudiger dan ooit tevoren. Deze gebruiksaanwijzing vertelt u alles wat u moet weten.

Inhoud

Specificaties.....	6
Home scherm.....	7-8
Afmetingen.....	9
Configuratie opties.....	10-11
Opties home scherm.....	12
Product aan/uit.....	12
Instellingen.....	12
Geschiedenis.....	13-14
Data exporteren.....	15
°C / °F.....	16
Vergrendeling.....	16
Co2 alert instellen.....	16
Alarmfunctie aan/uit....	17
Device opties.....	17
Klok instellen.....	17-18
Temperatuur.....	18-19
Achtergrondverlichting.....	19
Stand-by scherm.....	20
Vergrendeling.....	21-22
Co2 drempelwaarde instellen.....	22-23
Reset Co2 naar fabrieksinstellingen.....	23
Co2 Auto Base Line instellingen.....	24
Co2 sensor kalibratie.....	25
Temperatuur sensor kalibratie.....	26
Luchtvochtigheid sensor kalibratie.....	27
Tijdszone instellingen.....	28
zomertijd (DST).....	29
Kleur startscherm.....	30
Alarmfunctie instellingen.....	30-31
Systeeminformatie.....	31
Reset naar fabrieksinstellingen.....	32
Technische data.....	33-34

Specificaties

- DC5V aansluiting
- 3.5" TFT kleuren display, 480*320 resolutie
- Touchscreen
- NDIR Co2 Sensor
- NDIR 15 jaar levensduur
- Geschiedenis data diagram
- Met luchtvochtigheidssensor
- Helderheid aanpassen
- Co2 drempelwaarden instellen
- C/F temperatuur display
- Zomertijd instellen
- Meerdere talen
- Touchscreen beveiliging
- Nacht licht optie

Homescherm indeling

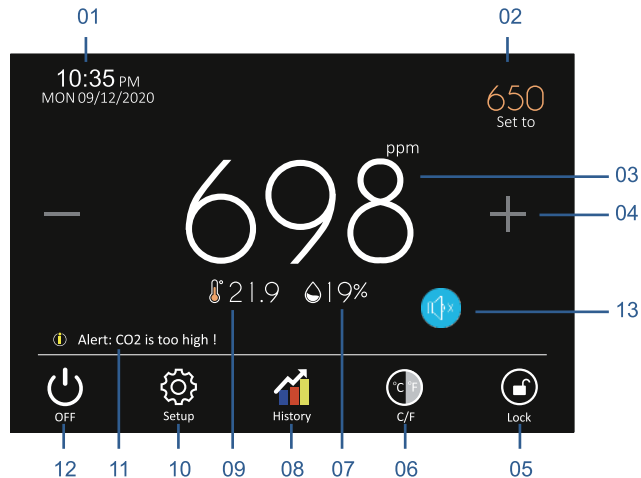

Afmetingen

01. Datum & tijd	03. Huidige Co2 waarde
02. Co2 drempelwaarde instellen	04. Drempelwaarden verhogen/verlagen
05. Vergrendeling	06. °C of °F display
07. Luchtvochtigheid	08. Geschiedenis
09. Temperatuur	10. Instellingen aanpassen
11. Meldingen	12. Aan/uit
	13. Alarm op mute

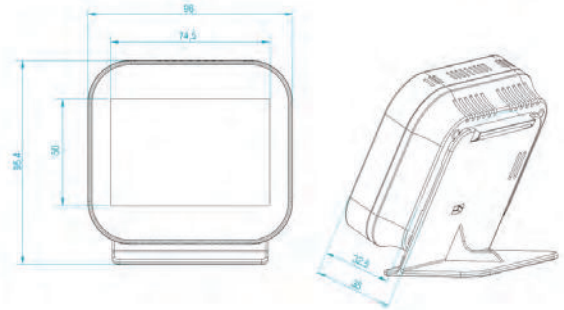

Configuratie opties

Taal	Engels, Spaans, Frans, Duits, Pools, Italiaans, Chinees, Nederlands. (talen kunnen afwijken door versie/model sensor)
Klok instellingen	Datum & tijd instellingen
Temperatuur formaat	°C of °F
Helderheid	Stel de helderheid in Automatische helderheid instellen
Stand-by scherm	Tijd tot stand-by instellen: 1) 3min, 10min, nacht 2) zwart stand-by scherm
Vergrendeling	Pincode van 4 nummers instellen Aan/uitschakelen vergrendeling
Co2 grenswaarden instellen	Minimum 400ppm Maximum 4500ppm
Co2 naar fabrieksinstellingen resetten	Herstel de Co2 waarde naar de fabrieksinstellingen
Co2 Auto Base Line instellingen	Aan/uitschakelen van ABS functie
Co2 sensor kalibratie	-100 tot +100ppm

Temperatuursensor kalibratie	-5°C tot +5°C
Luchtvochtigheidsensor kalibratie	-30% tot +30%
Tijdzone selectie	Selecteer de gewenste tijdzone
Zomertijd	Zomertijd instellen
Kleur homescherm	1) Zwarte achtergrond op het homescherm 2) Blauwe achtergrond op het homescherm
Instellingen alarm	1) Aan/uitschakelen van het alarm 2) Minimum waarde alarm instellen 3) Maximum waarde alarm instellen
Reset naar fabrieksinstellingen	Reset het device naar fabrieksinstellingen
Systeem informatie	Versienummer

Opties home scherm

Aan/uitschakelen device

Druk op het icoon  om het apparaat uit te schakelen.

Instellingen

Druk op het icoon  om de instellingen te openen.

Geschiedenis

Zie de metingen van Co2, temperatuur en luchtvochtigheid van de afgelopen 7 dagen.

01 Druk op het icoon  om de geschiedenis te openen.

02 Er zijn 3 opties: co2, temperatuur en luchtvochtigheid.

03 Co2-grafiek

3.1 Klik op Co2-grafiek om de co2 metingen van de ruimte te bekijken. De data blijft 7 dagen opgeslagen.

3.2 Om de data per dag te bekijken, klik op de grafiek.

3.3 Klik op het icoon  om terug te gaan naar het scherm.

04 Temperatuurgrafiek

4.1 Klik op temperatuurgrafiek om de temperatuur metingen van de ruimte te bekijken. De data blijft 7 dagen opgeslagen.

4.2 Om de data per dag te bekijken, klik op de grafiek.

4.3 Klik op het icoon  om terug te gaan naar het scherm.

05 Luchtvochtigheidsgrafiek

5.1 Klik op vochtigheidsgrafiek om de luchtvochtigheid metingen van de ruimte te bekijken. De data blijft 7 dagen opgeslagen.

5.2 Om de data per dag te bekijken, klik op de grafiek.

5.3 Klik op het icoon  om terug te gaan naar het scherm.



Data exporteren

De AirCheq Touch kan 7 dagen aan data opslaan. Elk uur wordt de data opgeslagen in het systeem. De data kan geëxporteerd worden naar de PC. Zo kunt u dat doen:

01 Druk op het icoon  om de geschiedenis te openen.



02 Klik op 'datalogtabel' en vervolgens op 'opslaan'.

03 Verbindt de sensor met de PC door middel van een USB kabel.

04 Open de sensor op uw computer. Vind het tekstdocument met de naam DATALOG.TXT en kopieer het naar de gewenste plek.



°C / °F

Verander de temperatuur van °C  naar °F .



Slot

Zie het hoofdstuk van vergrendeling. 



Grenswaarden

Er zijn twee waarden in te stellen, Hoog en Laag.

- De Co2 is onder de waarde laag: **groene** kleur.
- De Co2 is tussen de waarden laag en hoog: **gele** kleur.
- De Co2 is boven de waarde hoog: **rode** kleur.



Aan/uitzetten alarmfunctie

Wanneer de Co2 waarde van de ruimte boven de ingestelde waarde van 'Hoog' komt zal de speaker aangaan. Je kan de speaker op mute zetten op het homescherm.

Je kan de speaker ook voor altijd uitschakelen, open de instellingen en ga naar 'alarmluidsprekerinstellingen'.



Funcie-instellingen





Tijd & datum

Om de instellingen te wijzigen, volg deze stappen.

- 01 Klik op het icoon  om de functie-instellingen te openen.
- 02 Klik op 'klokinstelling' om de instellingen te openen.

03 Klik op de kolom van de dag/maand/jaar, gebruik   om deze te wijzigen.

04 Klik op de kolom van de tijd, gebruik   om deze te wijzigen.

05 Klik op het icoon  om terug te keren naar het home scherm.



Temperatuur

Verander de instelling tussen °C en °F.

01 Klik op het icoon  om de functie-instellingen te openen.

02 Klik op 'temperatuurformaat' om de instellingen te openen.

03 Er zijn 2 type opties **°C** / **°F**.

04 Klik op het icoon  voor het **°C** of **°F** icoon, deze verandert naar .

05 Klik op het icoon  om terug te keren naar het home scherm.





Achtergrondverlichting



Om de achtergrondverlichting te wijzigen, volg deze stappen.

01 Klik op het icoon  om de functie-instellingen te openen.

02 Klik op 'Achtergrondverlichting' om de instellingen te openen.

03 Dimmen van omgevingslicht staat aan . De helderheid wordt automatisch aangepast aan de omgeving.

04 Dimmen van omgevingslicht staat uit . De helderheid wordt niet automatisch aangepast. De gebruiker kan dit zelf doen.





05 Gebruik het icoon   om de helderheid aan te passen.

06 Klik op het icoon  om terug te keren naar het home scherm.



Stand-by scherm











Het standby-scherm wordt actief wanneer het scherm van de AirCheq touch voor een bepaalde tijd niet in gebruik is.

- 01 Klik op het icoon  om de functie-instellingen te openen.
- 02 Klik op 'Stand-by scherm' om de instellingen te openen. Er is een aan/uit optie. 
- 03 Er zijn 4 opties: 3 minuten, 10 minuten, alleen nachttijd of nooit.
- 04 Om de stand-by tijd op 10 minuten te zetten klikt u op het icoon  bij 10 Min, deze wordt dan .
- 05 Klik op het icoon  om terug te keren naar het home scherm.



Vergrendeling

De AirCheq touch beschikt over een vergrendeling. De instellingen kunnen dan niet gewijzigd worden zonder het apparaat te ontgrendelen.

- 01 Klik op het icoon  om de functie-instellingen te openen.
- 02 Klik op 'vergrendeling' om de instellingen te openen.
- 03 Vergrendeling staat ingeschakeld: 
- 04 U kunt de code bijvoorbeeld 5209 maken op deze manier:
Klik op de eerste kolom, gebruik   om het cijfer 5 te maken.
Klik op de tweede kolom, gebruik   om het cijfer 2 te maken.
Klik op de derde kolom, gebruik   om het cijfer 0 te maken.
Klik op de vierde kolom, gebruik   om het cijfer 9 te maken.
- 05 Klik op het icoon  om op te slaan en terug te keren naar het home scherm.

Let op: om de instellingen te wijzigen moet u nu de gekozen code invoeren. Als u de code bent vergeten kunt u de Master PIN gebruiken.

Master PIN is 8657

06 Vergrendeling staat uitgeschakeld: 

07 Klik op het icoon  om terug te keren naar het home scherm.

Co2 drempelwaarde instellen

Om de minimum en maximum waarde van Co2 in te stellen kunt u de volgende stappen volgen.

01 Klik op het icoon  om de functie-instellingen te openen.

02 Vind de optie 'Co2 beperking' en open deze om de instellingen te openen.

03 Klik op de eerste kolom om de minimale waarde in te stellen. Gebruik hiervoor het icoon: 

04 Klik op de tweede kolom om de maximale waarde in te stellen. Gebruik hiervoor het icoon: 

05 Klik op het icoon  om terug te keren naar het home scherm.

Reset Co2 naar fabrieksinstellingen

Om de Co2 sensor naar fabrieksinstellingen te resetten zet u de AirCheq Touch buiten voor 10 minuten. Volg daarna deze stappen.

01 Klik op het icoon  om de functie-instellingen te openen.



02 Vind de optie 'Co2 instelling' en klik om deze instellingen te openen.

03 Klik op 'begin' en wacht tot de timer afgelopen is.

04 Klik op het icoon  om terug te keren naar het home scherm.



Co2 Auto Base Line instellingen

Om de Co2 Auto Base Line instellingen te resetten volgt u deze stappen.

- 01 Klik op het icoon  om de functie-instellingen te openen.
- 02 Vind de optie 'Co2 Auto Base Line-instellingen' en open deze.
- 03 Klik op de knop om de ABS functie aan/uit te schakelen.
- 04 Klik op het icoon  om op te slaan en terug te keren naar het home scherm.



Co2 sensor kalibratie

Als de Co2 sensor gekalibreerd moet worden volg dan deze stappen.

- 01 Klik op het icoon  om de functie-instellingen te openen.
- 02 Vind de optie 'Co2-sensorkalibratie' en open deze.
- 03 Gebruik het icoon  om de gewenste kalibratie in te stellen.
- 04 Klik op het icoon  om op te slaan en terug te keren naar het home scherm.

NTC Temperatuur sensor kalibratie



Om de temperatuur te kalibreren volgt u de volgende stappen.

- 01 Klik op het icoon  om de functie-instellingen te openen.
- 02 Vind de optie 'ingebouwde sensor (kalibratie)' en open deze.
- 03 Gebruik het icoon  om de gewenste kalibratie in te stellen.
- 04 Klik op het icoon  om op te slaan en terug te keren naar het home scherm.



Luchtvochtigheid sensor kalibratie





Om de luchtvochtigheid te kalibreren volgt u de volgende stappen.

- 01 Klik op het icoon  om de functie-instellingen te openen.
- 02 Vind de optie 'Vochtigheidssensor' en open deze.
- 03 Gebruik het icoon  om de gewenste kalibratie in te stellen.
- 04 Klik op het icoon  om op te slaan en terug te keren naar het home scherm.

Tijdzone instellen





Om de tijdzone te wijzigen volgt u deze stappen.

Let op: alleen beschikbaar bij AirCheq Touch Connected

- 01 Klik op het icoon  om de functie-instellingen te openen.
- 02 Vind de optie 'Tijdzone selectie' om open deze.
- 03 Gebruik het icoon  om de gewenste tijdzone in te stellen.
- 04 Klik op de volgende knop  om synchronisatie met het internet aan te zetten. Hiervoor is een succesvolle connectie nodig.
- 05 Klik op het icoon  om op te slaan en terug te keren naar het home scherm.



Zomertijd (DST)

Om de zomertijd functie aan/uit te schakelen volgt u deze stappen.

- 01 Klik op het icoon  om de functie-instellingen te openen.
- 02 Vind de optie 'zomertijd (DST)' om deze te openen. Auto DST heeft 2 opties aan/uit. 
- 03 Er zijn 3 opties: Europese Unie, US/Canada en Nieuw Zeeland.
- 04 Klik op het icoon  naast de gewenste regio. Deze wordt dan .
- 05 Klik op het icoon  om op te slaan en terug te keren naar het home scherm.

Kleur home scherm

Om de kleur van het home scherm te veranderen kunt u deze stappen volgen.

- 01 Klik op het icoon  om de functie-instellingen te openen.
- 02 Selecteer de optie 'kleur startscherm' en open deze.
- 03 Selecteer de gewenste kleur blauw of zwart.
- 04 Klik op het icoon  om op te slaan en terug te keren naar het home scherm.

Alarmfunctie instellingen

Om de alarmfunctie aan te passen, volg de volgende stappen.

- 01 Klik op het icoon  om de functie-instellingen te openen.

- 02 Vind de optie 'alarmluidsprekerinstellingen' en open deze.



- 03 Gebruik het icoon  om de speaker aan/uit te zetten.

- 04 Waarschuwing hoge instelling: wanneer de Co2 boven de ingestelde drempelwaarde (Rood op homescherm) komt werkt het alarm.
Waarschuwing lage instelling: wanneer de Co2 boven de ingestelde drempelwaarde (oranje/geel op homescherm) komt werkt het alarm.

- 05 Klik op het icoon  om op te slaan en terug te keren naar het home scherm.



Systeeminformatie

Om de systeeminformatie te zien, volg deze stappen.

- 01 Klik op het icoon  om de functie-instellingen te openen.
- 02 Klik op 'Systeeminformatie'. Hier is het versienummer te vinden.
- 03 Klik op het icoon  om terug te gaan.

Reset naar fabrieksinstellingen

De Aircheq Touch heeft een reset functie om alles terug te brengen naar de fabrieksinstellingen.

- 01 Klik op het icoon  om de functie-instellingen te openen.
- 02 Klik op 'Reset naar fabrieksinstellingen' .
- 03 Klik op Reset.
- 04 Klik op het icoon  om terug te gaan.

Let op: wanneer u de sensor reset gaan alle instellingen terug naar de fabrieksinstellingen.

Technische Data

Aansluiting	USB aansluiting, DC5V
Display	320x480 pixels kleur TFT scherm. Met touchscreen
Werkend tussen	1°C - 85°C
Co2 sensortype	Dual NDIR
Co2 betrouwbaarheid	±40 ppm / 2% waarde
Co2 bereik	400-9999 ppm
NDIR levensduur	15 jaar
Getoonde temperatuur resolutie	0.1°C
Getoonde Co2 resolutie	1 ppm
Stand-by gebruik	≤0.5

Afmetingen van het display	76.5 x 52mm
Afmetingen	96 * 86 * 32,5 (mm)
Gewicht	≤200 g
IP-codering	IP 21
Productmateriaal	PC + ABS Plastic

Notities
